

Diskmaskin

Bruksanvisning

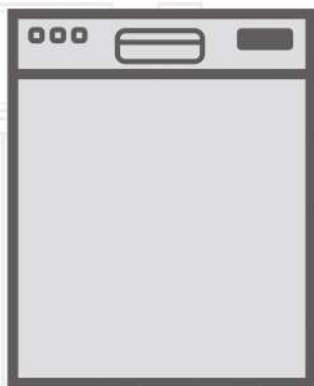

SV

beko





Läs först och främst denna användarmanual!

Bästa kund,

Vi hoppas du får de bästa resultaten av din produkt, som har tillverkats med hög kvalitet och avancerad teknik. Läs därför hela denna användarmanual och hela den bifogade dokumentationen noggrant innan du använder produkten och bevara den för framtida konsultation. Om du överlämnar produkten till någon annan, låt den medföljas av användarmanualen. Följ alla varningar och informationer i användarmanualen. Kom ihåg att denna användarmanual gäller även för ett flertal andra modeller. Skillnaderna mellan modellerna identifieras i manualen.

Förklaring av symboler

Genom denna manual används följande symboler:

	Viktig information eller råd för användningen.
	Varning för farliga situationer vad gäller liv och egendom.
	Varning för elchock.
	Förpackningsmaterialen är tillverkade av återvinningsbara material enligt vår nationella miljölagstiftning.

Bortskaffa inte förpackningsmaterialen med hushållsavfall eller annat avfall. Ta dem till uppsamlingscentraler för förpackningsmaterial, som förutses av de lokala myndigheterna.



Diskmaskin

Bruksanvisning

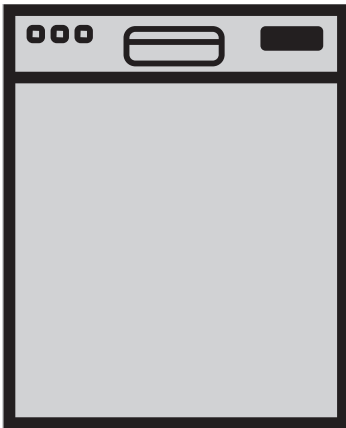

SV





Läs först och främst denna användarmanual!

Bästa kund,

Vi hoppas du får de bästa resultaten av din produkt, som har tillverkats med hög kvalitet och avancerad teknik. Läs därför hela denna användarmanual och hela den bifogade dokumentationen noggrant innan du använder produkten och bevara den för framtida konsultation. Om du överlämnar produkten till någon annan, låt den medföljas av användarmanualen. Följ alla varningar och informationer i användarmanualen. Kom ihåg att denna användarmanual gäller även för ett flertal andra modeller. Skillnaderna mellan modellerna identifieras i manualen.

Förklaring av symboler

Genom denna manual används följande symboler:

	Viktig information eller råd för användningen.
	Varning för farliga situationer vad gäller liv och egendom.
	Varning för elchock.
	Förpackningsmaterialen är tillverkade av återvinningsbara material enligt vår nationella miljölagstiftning.

Bortskaffa inte förpackningsmaterialen med hushållsavfall eller annat avfall. Ta dem till uppsamlingscentraler för förpackningsmaterial, som förutses av de lokala myndigheterna.

INNEHÅLLSFÖRTECKNING

1 INSTRUKTIONER FÖR SÄKERHET OCH MILJÖ _____ 4

Allmän säkerhet.....	4
Avsedd användning.....	5
Barnsäkerhet.....	5
Bortskaffande av förpackningsmaterialet.....	5
Transport av produkten.....	6
Överensstämmelse med WEEE- direktivet och avfallshantering.....	6
Överensstämmelse med RoHS-direktivet.....	6
Informationer beträffande förpackningen.....	6

2 DISKMASKIN _____ 7

Översikt.....	7
Torksystem med fläkt.....	8
Tekniska specifikationer.....	8

3 INSTALLATION _____ 9

Lämplig position för montering.....	9
Anslutning till vattennätet.....	9
Anslutning till avloppet.....	10
Justering av fötterna.....	10
Aquasafe+.....	11
Elanslutning.....	11
Första användning.....	12

4 FÖRBEREDELSE _____ 13

Råd för energibesparing.....	13
System för vattenavhärdning.....	13
Justering av vattenavhärdningssystemet.....	13
Tillsats av salt.....	15
Diskmedel.....	16
Diskmedel i tabletter.....	17
Sköljmedel.....	18
Föremål som inte är lämpliga för maskindisk.....	18
Placering av tallrikarna i diskmaskinen.....	19
Korg i silver.....	21
Fällbara hyllor i den nedre korgen.....	22
Stöd Tray Wash.....	23
SoftTouch Accessory.....	23
Lower Basket Glass Holder.....	23
Flerfunktions nedre korg / rack med justerbar höjd.....	24
Hylla för flaskor nedre korg.....	25

Rack med justerbar höjd övre korg.....	25
Flerfunktions hylla för övre korg.....	25
Justering av den övre korgens höjd.....	26
Den fällbara korgens övre gejder.....	27
Inställning av höjden med tom korg.....	27
Övre bestick korg.....	28

5 HUSHÅLLSAPPARATENS FUNKTION _____ 29

Knappar.....	30
Förberedelse av hushållsapparaten.....	30
Val av program.....	30
Extra funktioner.....	32
Programmering av disktiden.....	33
Programstart.....	34
Annullera program.....	34
Saltindikator (S).....	34
Justering av mängd sköljmedel.....	35
Sköljmedelsindikator (*S).....	35
Slut program.....	35
Varning avbrott vattenförsörjning.....	35
Inner Clean.....	36
Varning överflöde.....	36

6 UNDERHÅLL OCH RENGÖRING _____ 37

Rengöring av hushållsapparatens utsida.....	37
Rengöring av hushållsapparatens insida.....	37
Rengöring av filtren.....	37
Rengöring av slangens filter.....	38
Rengöring av de roterande armarna.....	39
Nedre roterande arm.....	39
Övre roterande arm.....	39

7 FELSÖKNING OCH ÅTGÄRDER _____ 40

Detta avsnitt innehåller säkerhetsinstruktioner som kommer att bidra till att skydda mot risker för personskador eller egendomsskador. Underlåtenhet att följa dessa instruktioner kommer att ogiltiggöra garantin.

Allmän säkerhet

- Placera aldrig produkten på golv täckt med matta; annars kan avsaknaden av luftflödet under produkten orsaka överhettning av de elektriska delarna. Detta kan orsaka produktens felfunktion.
- Använd inte produkten om matningskabeln/kontakten är skadade! Kontakta den auktoriserade service-tjänsten.
- Anslut apparaten till ett jordat uttag, skyddat av en säkring i överensstämmelse med värdena i tabellerna "Tekniska specifikationer". Underskatta inte möjligheten att låta installera jordkopplingen av en kvalificerad tekniker. Vårt företag kommer inte att ansvara för skador som har sitt ursprung i användning av produkten utan jordanslutning i enlighet med lokala föreskrifter.
- Vattentillförseln och avloppsslangarna ska monteras på säkert sätt och får inte skadas.
- Koppla bort produkten när den inte används.
- Tvätta aldrig produkten genom att hälla eller sprida vatten på den! Det finns risk för elchock!
- Rör aldrig vid kontakten med våta händer! Koppla aldrig bort genom att dra i sladden, dra alltid ut kontakten genom att gripa denna.
- Produkten ska kopplas bort under procedurerna för installation, underhåll, rengöring och reparation.
- Låt alltid utföra procedurerna för installation och reparation av den auktoriserade service-tjänsten.
- Tillverkaren ska inte hållas ansvarig för skador som kan ha sitt ursprung i procedurer utförda av ej auktoriserade personer.
- Använd aldrig kemiska lösningar i produkten. Dessa medför risk för explosion.
- När du drar ut den övre och den nedre korgen fullständigt, bär produktens lucka upp hela vikten av själva korgarna. Placera inte andra laster på luckan; annars kan produkten komma att luta.
- Lämna aldrig produktens lucka öppen annat än för att lasta och lasta av.

- Öppna inte luckan när produkten är i funktion, om det inte är absolut nödvändigt. Var uppmärksam på varm ånga som kommer ut när luckan måste öppnas.

Förutsedd användning

- Denna produkt är utformad för hushållsanvändning.
- Den ska användas för tallrikar för hushållsbruk.
- Apparaten är utformad för att användas i hushållsmiljö och liknande tillämpningar, som:
 - Personalkök i butiker, på kontor och andra arbetsmiljöer;
 - Lantgårdar;
 - av gäster på hotell, motell andra övernattningsmiljöer;
 - Miljöer typ bed and breakfast
- Endast diskmedel, sköljmedel och tillsatser som är säkra för diskmaskiner får användas.
- Tillverkaren avsäger sig allt ansvar för händelser i samband med felaktig användning och transport.
- Produktens livstid är 10 år. Under denna period kommer original reservdelar att vara tillgängliga för att använda apparaten på korrekt sätt.
- Denna apparat kan användas av barn från 8 års ålder samt av personer med nedsatt fysisk, sensorisk eller mental förmåga eller utan erfarenhet

och kunskap, om de övervakas eller har instruerats beträffande användningen av enheten på ett säkert sätt och förstår de medföljande riskerna. Barnen får inte leka med enheten. Rengöring och underhåll får inte utföras av barn utan övervakning.

Säkerhet för barn

- Elektriska produkter är farliga för barn. Håll barnen på avstånd från produkten när den är i funktion. Låt dem aldrig leka med produkten.
- Glöm inte att stänga produktens lucka när du lämnar rummet där den befinner sig.
- Förvara alla diskmedel och tillsatser på en säker plats utom räckhåll för barn.

Bortskaffande av förpackningsmaterialen

Förpackningsmaterialen är skadliga för barn. Förvara förpackningsmaterialen på en säker plats, utom räckhåll för barn. Maskinens förpackningsmaterial är tillverkade av återvinningsbara material. Bortskaffa dem på korrekt sätt separera enligt instruktionerna för återvinning av avfall. Bortskaffa inte tillsammans med hushållsavfall.

Transport av produkten



Om det är nödvändigt att förflytta produkten, flytta den i vertikalt läge och håll den bakifrån. Om produkten lutas framåt kan de elektroniska delarna bli våta och skadas.

- 1. Koppla bort produkten före transporten.
- 2. Avlägsna vattenanslutningar för avlopp och vattentillförsel.
- 3. Töm det kvarstående vattnet i produkten helt.

Överensstämmelse med WEEE-direktivet och avfallshantering



Denna produkt överensstämmer med EU WEEE Direktivet (2012/19/EU). Denna produkten är försedd med symbolen för klassificering av avfall från elektriska och elektroniska apparater (WEEE). Produkten har tillverkats med delar och material av hög kvalitet, som kan återanvändas och som är lämpliga för återvinning. Bortskaffa inte den uttjänta produkten med normalt hushållsavfall eller andra avfall vid slutet av dess livstid. Ta det till ett uppsamlingscenter för återvinning

av elektrisk och elektronisk utrustning. Konsultera de lokala myndigheterna för att få information om var dessa uppsamlingscentraler finns.

Överensstämmelse med RoHS Direktivet

Produkten du köpt överensstämmer med EU RoHS Direktivet (2011/65/EU). Den innehåller inte skadliga och förbjudna material, som specificeras i Direktivet.

Information om förpackningen

Förpackningsmaterialen är tillverkade av återvinningsbara material enligt vår nationella miljölagstiftning. Bortskaffa inte förpackningsmaterialen med hushållsavfall eller annat avfall. Ta dem till uppsamlingscentraler för förpackningsmaterial, som förutses av de lokala myndigheterna.

Översikt

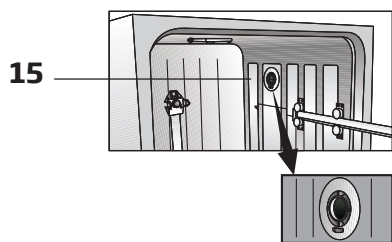
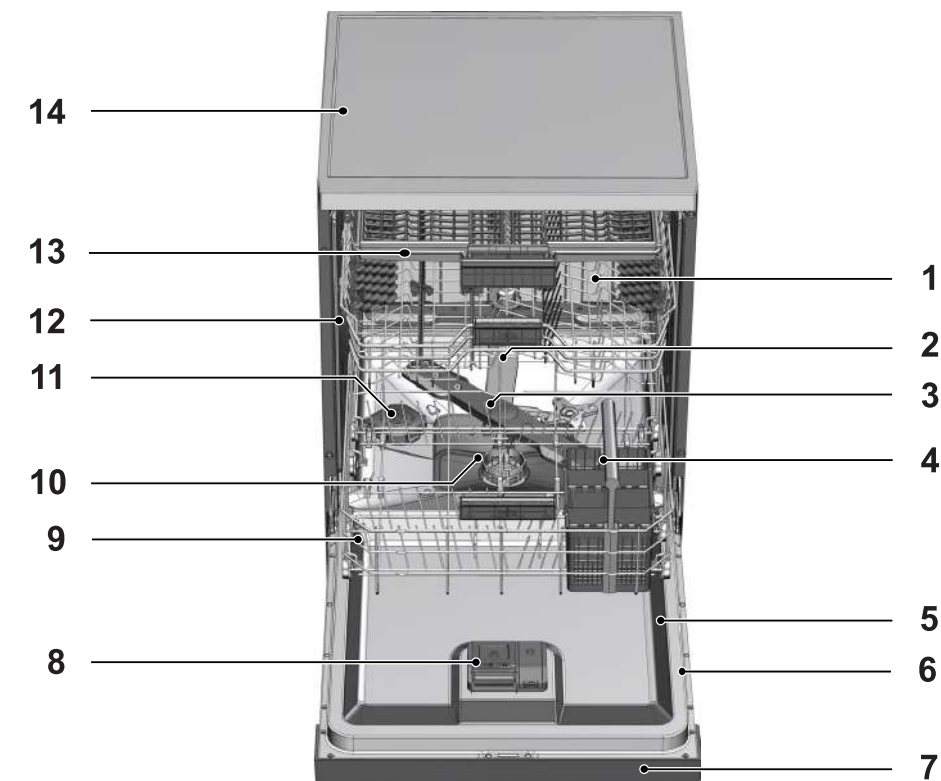

1. Övre korg
2. Övre roterande arm
3. Nedre roterande arm
4. Korg i silver
5. Lucka
6. Informationsetikett
7. Kontrollpanel
8. Diskmedelsdispenser
9. Nedre korg
10. Filter
11. Saltbehållarens lock
12. Skena övre korg
13. Korg i silver tak (beroende på modell)
14. Bordsyta (beroende på modell)
15. Torksystem med fläkt (beroende på modell)

Tekniska specifikationer

Överensstämmelse med standarder och testdata/ Förklaring om EG-överensstämmelse

Denna produkt överensstämmer med följande EU-direktiv; Utveckling, tillverkning och försäljningsfaserna av denna produkten överensstämmer med säkerhetsstandarderna som omfattas av den Europeiska Gemenskapens föreskrifter. 2014/35/EU, 2014/30/EU, 93/68/EC, IEC 60436/DIN 44990, EN 50242

Matningsingång	220-240 V, 50 Hz (se informationsetiketten)
Total strömförbrukning	1800-2100 W (se informationsetiketten)
Värmeaggregatets energiförbrukning	1800 W (se informationsetiketten)
Total effekt (beroende på modellen)	10 A (se informationsetiketten)
Energiförbrukning avloppspump	30 W (se informationsetiketten)
Vattentryck	0,3 -10 bar (= 3 - 100 N/cm ² = 0,01-1,0 Mpa)



De tekniska specificeringarna kan ändras utan förvarning för att förbättra produktens kvalitet.



Figureerna i denna manualen är schematiska och det kan hända att de inte överensstämmer exakt med produkten.



Värdena som anges på produktens etiketter eller i de medföljande dokumenten har erhållits i laboratorie, på grundval av referensstandarderna. Beroende på produktens driftsvillkor och miljö, kan dessa värden variera.

Torksystem med fläkt

(beroende på modell)

Torksystemet med fläkt garanterar en effektiv torkning av tallrikarna.

Under fläktens funktion, är det normalt att höra ett annorlunda ljud än under diskcykeln.

Anmärkning för testerna:

De nödvändiga uppgifterna för prestandatesterna ska uppges på begäran. Begäran kan sändas via e-post till följande adress:

dishwasher@standardloading.com

Glöm inte att uppges kod, lagernummer och serienummer för produkten som ska testas, i din begäran via e-post, tillsammans med kontaktuppgifterna. Kod, lagernummer och serienummer för produkten, finner du på typskylten på luckan.

Kontakta din närmaste service-tjänst för installation av produkten. För att förbereda produkten för användning, försäkra dig att elektricitet, kranens vattentillförsel samt avloppet är lämpliga innan du tillkallar den auktoriserade service-tjänsten. Om detta är fallet, tillkalla en kvalificerad tekniker och rörmokare för att utföra de nödvändiga justeringarna.



Förberedelsen av platsen och de elektriska, vatten och avloppsinstallationerna på installationsplatsen åligger kunden.



Installation och elektriska anslutningar ska utföras av den auktoriserade service-tjänsten. Tillverkaren kommer inte att hållas ansvarig för skador, som har sitt ursprung i procedurer utförda av ej auktoriserade personer.



Före installationen kontrollera visuellt om produkten uppvisar defekter. Om detta är fallet, låt inte installera. Skadade produkter utgör en risk för säkerheten.



Försäkra dig att inlopps- och avloppsslangar för vatten inte är böjda, klämda eller brustna när produkten återplaceras efter proceduren för installation och rengöring.

När produkten placeras, var uppmärksam att inte skada golvet, väggar, slangar, etc. Håll inte produkten i luckan eller panelen för att förflytta den.

Lämplig position för monteringen

- Placera produkten på ett fast och jämnt underlag, som har tillräcklig bärkraft för att bära upp belastningen! Produkten ska installeras på en plan yta för att luckan ska kunna stängas på ett bekvämt och säkert sätt.
- Installera inte produkten på en plats där temperaturen kan sjunka under 0°C.
- Placera produkten med ett avstånd på minst 1 cm från kanterna på annan inredning.
- Placera produkten på ett fast underlag. Placera inte på långhåriga mattor eller på liknande ytor.



Placera inte produkten på matningskabeln.

- Försäkra dig att du väljer en position som tillåter att lasta och lasta av produkten på ett snabbt och bekvämt sätt.
- Installera produkten i ett läge nära kranen och avloppsslangen. Välj en installationsplats med hänsyn till att den inte kommer att ändras efter utförandet av anslutningarna.

Anslutning till vattennätet



Vi rekommenderar att ansluta ett filter i vattennätets ingång i huset/lägenheten för att skydda produkten från orenheter (sand, damm, rost, etc.) som kommer från stadens eller det egna vattennätet samt för att undvika problem som gulnad eller ansamling av avfall vid diskens slut.

Tillåten vattentemperatur: upp till 25°C

Diskmaskinen får inte anslutas till öppna varmvattenanordningar eller för att låta vatten flyta till värmesystem,

- Använd inte gamla eller använda vattenslangar på nya produkter. Använd för produkten en ny vattenslang som medföljer produkten.
- Anslut vattenslangen direkt till vattenkranen. Trycket från kranen ska vara minst 0,3 och högst 10 bar. Om vattentrycket överskrider 10 bar, är det nödvändigt att installera en tryckventil.
- Öppna kranarna fullständigt efter att ha utfört anslutningarna för att kontrollera för eventuellt läckage.



Använd en anslutning att skruva fast på slangen för att ansluta vatteninloppsslangen till en kran, med en yttre gängning på %. Använd om nödvändigt ett filterinlägg för att filtrera avlagringarna i slangarna.



Stäng, av säkerhetsskäl vattenkranen helt efter tvättprogrammet.

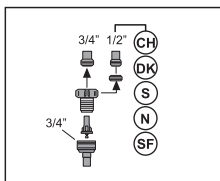
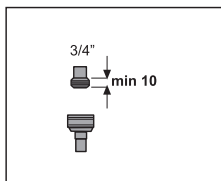

Anslutning av avloppet

Vattenavloppsslangen kan anslutas direkt till avloppshålet eller till vaskens avlopp. Denna anslutnings längd ska vara min. 50 cm och max 100 cm från golvet. En avloppsslang på över 4 meter orsakar smutsig disk.

Anslut vattenavloppsslangen till avloppsroret, utan att böja den. Fäst avloppsslangen ordentligt vid avloppsroret för att undvika att vattenavloppsslangen förflyttar sig under produktens funktion.

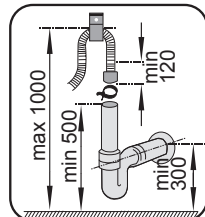
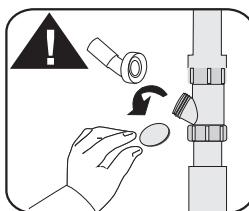
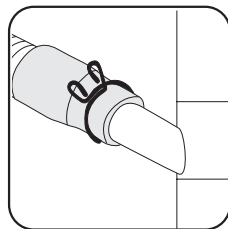
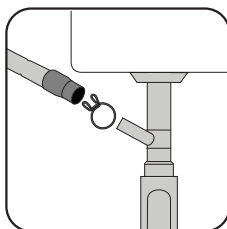

Avloppsslangen ska anslutas till avloppssystemet och får inte anslutas till ytvattensystemet.

Justering av fötterna

Om produktens lucka inte kan stängas korrekt eller om produkten gungar när den skjuts på låt, är det nödvändigt att justera fötterna under själva produkten. Justera produktens fötter, som visas i installationsmanualen som medföljer produkten.

Aquasafe+

(beroende på modell)

Skydda Aquasafe+ systemet från vattenläckage som kan uppstå inuti slangen. Kontakt av vatten med systemets ventilgrupp ska undvikas. Annars kan elgruppen skadas. Om Aquasafe+ systemet är skadat, koppla bort produkten och tillkalla den auktoriserade service-tjänsten för assistans.



Eftersom slangsetsen innehåller anslutningar och elgrupper, klipp aldrig av slangen eller förläng den med förlängningar.

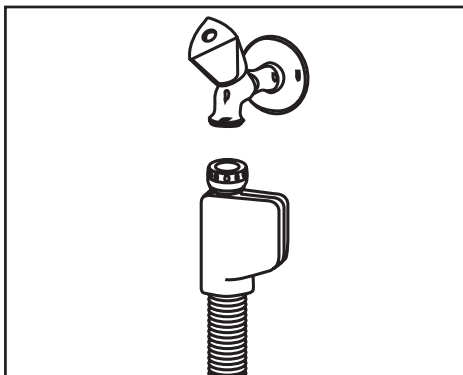

Diskmaskinens lucka ska vara korrekt inriktad annars kan varm ånga komma ut! Fara för allvarliga brännskador eller risk för skador på möblerna.

Elanslutning

Anslut apparaten till ett jordat uttag, skyddat av en säkring i överensstämmelse med värdena i tabellerna "Tekniska specifikationer". Vårt företag kommer inte att ansvara för skador som har sitt ursprung i användning av produkten utan jordanslutning i enlighet med lokala föreskrifter.

- Anslutningen ska vara i överensstämmelse med nationella föreskrifter.
- Vid avslutad installation ska matningskabeln vara lättåtkomlig.



Koppla bort produkten fullständigt efter diskprogrammet.

- Tillåten spänning och skydd eller säkringsbrytare preciseras i avsnittet "Tekniska specifikationer". Om säkringens strömstyrka eller huvudströmbrytaren i bostaden är under 16 Amp, låt en kvalificerad elektriker installera en säkring på 16 Amp.
- Den specificerade spänningen ska vara densamma som elnätets.
- Utför inte anslutningar med användning av förlängningsladdar eller grenuttag.



Skadade matningskablar ska bytas ut av den auktoriserade service-tjänsten.



Om diskmaskinen är utrustad med intern belysning, får lampan bytas ut endast av en auktoriserad service-tjänst i händelse av fel, som kan uppkomma på själva lampan.



Om ett fel på apparaten uppkommer, ska den inte användas om den inte reparerats av en Auktoriserad Servicetjänst! Det finns risk för elchock!

Första användning

Innan du börjar använda produkten, försäkra dig att du utfört alla förberedelser enligt instruktionerna i avsnitten "Viktiga säkerhetsinstruktioner" och "Installation".

- För att förbereda produkten för disk av tallrikarna, utför en första funktion av det kortaste programmet med diskmedel, med tom maskin. Fyll under den första användningen, saltbehållaren med 1 liter vatten innan du fyller den med salt.



En liten mängd vatten kan finnas kvar i maskinen, vilket är en rest efter kvalitetstestet som utförts vid fabriken. Detta skadar inte apparaten.

Råd för energibesparing

Informationerna nedan bidrar till att använda hushållsapparaten på ett ekologiskt och energieffektivt sätt. Innan du lägger in tallrikarna i hushållsapparaten, avlägsna alla större matrester från dessa. Aktivera hushållsapparaten efter att ha fyllt den fullständigt, Ta hänsyn till "Tabellen med programdata och genomsnittliga förbrukningsvärden", när du väljer ett program, Håll inte i mer diskmedel än vad som rekommenderas på själva diskmedelsförpackningen.

Vattenavhårdningssystem

Hushållsapparaten är utrustad med ett system för vattenavhårdning, som minskar hårdheten i inloppsvattnet. Detta system avhårdar nätvattnet till en nivå som tillåter att diska tallrikarna med den nödvändiga kvaliteten.



Närvattnet ska avhårdas om hårdheten är över 7°dH, annars ansamlas jonerna som tillför hårdheten, på tallrikarna och kan påverka hushållsapparaten's prestanda beträffande disk, sköljning och torkning

Justering av vattenavhårdningssystemet

Diskmaskinens prestanda beträffande rengöring, sköljning och torkning förbättras när vattenavhårdningssystemet är korrekt justerat.

Justera den nya vattennivån enligt instruktionerna beträffande vattennivån, i denna instruktionsboken,

Använd den medföljande teststicken enligt faserna som anges nedan, för att fastställa vattennätets hårdhetsgrad.

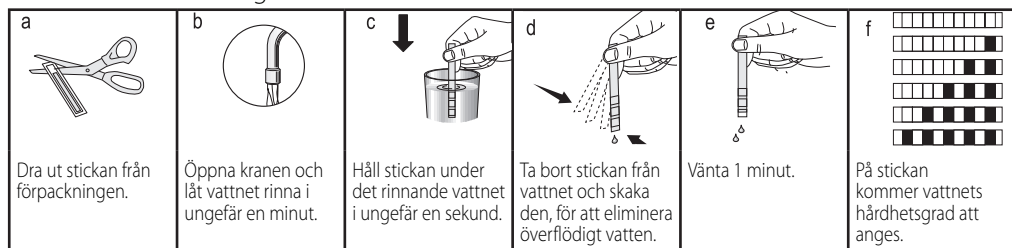

Efter att ha fastställt vattennätets hårdhetsgrad:

1. Slå på apparaten, tryck samtidigt in startknapparna med fördröjning och P+/P. Efter att nedräkningen visat (3,2,1), håll knapparna intryckta ytterligare några sekunder.
2. ryck in knappen P+/P för att aktivera positionen (r.).
3. Genom att använda knappen för start med fördröjning, justera vattennivån beroende på vattennätets hårdhetsgrad. Se tabellen "Justering av vattnets hårdhetsgrad" för korrekt inställning.
4. Tryck in knappen för påslagning/avstängning för att spara inställningen.

Tabell för justering av vattnets hårdhetsgrad

Hårdhetsgrad	Engelsk vattenhårdhet °dE	Tysk vattenhårdhet °dH	Fransk vattenhårdhet °dF	Indikator för vattnets hårdhetsgrad
Nivå 0 	0-5	0-4	0-8	Tryck in startknappen med fördröjning för att föra vattnets hårdhetsgrad till läge 1. (r1)
1:a nivån 	6-9	5-7	9-13	
2:a nivån 	10-15	8-12	14-22	Tryck in startknappen med fördröjning för att föra vattnets hårdhetsgrad till läge 2. (r2)
3:e nivån 	16-19	13-15	23-27	Tryck in startknappen med fördröjning för att föra vattnets hårdhetsgrad till läge 3. (r3)
4:e nivån 	20-24	16-19	28-34	Tryck in startknappen med fördröjning för att föra vattnets hårdhetsgrad till läge 4. (r4)
5:e nivån 	25-62	20-50	35-90	Tryck in startknappen med fördröjning för att föra vattnets hårdhetsgrad till läge 5. (r5)

Om nivån för vattnets hårdhetsgrad överskrider 90°dF eller om du använder brunsvatten, rekommenderar vi att använda en anordning för vattenrening och specialfilter.

Om vattnets hårdhetsgrad är under 13°dF, finns det ingen anledning att använda salt i diskmaskinen. I detta fall kommer indikationslampan "Observera salt saknas" (om närvarande) att förbli tänd på hushållsapparatus panel.

Om justeringen av vattnets hårdhetsnivå är inställd på nivå 1, kommer indikationslampan för avsaknad av salt att tändas med fast ljus även om det inte är nödvändigt att använda den. Om du använder salt vid dessa förhållanden, kommer detta inte att förbrukas och den relativa varningslampan kommer inte att tändas.



Om du flyttar är det nödvändigt att på nytt justera vattnets hårdhetsgrad på apparaten, med hänsyn till informationerna som anges ovan beroende på det nya vattennätets hårdhetsgrad. Apparaten visar hårdhetsgraden som använts senast.

Tillsats av salt

Vattenavhårdningssystemet ska återgenereras för att hushållsapparaten ska fortsätta att arbeta med samma prestanda. Av denna anledning används salt för diskmaskin.



Använd endast speciella avhårdningssalter som utformats särskilt för diskmaskiner.



I vattenavhårdningssystemet, rekommenderas användning av avhårdningssalter i korn eller pulverform. Använd inte salt som inte är helt lösliga i vatten, som t ex bordssalt eller bergsalt. Annars kan systemets prestanda försämrans med tiden.



Saltbehållaren kommer att fyllas med vatten vid start av hushållsapparaten. Fyll därför på salt före start av maskinen.

1. För att fylla på avhårdningssaltet, dra först ut hela den nedre korgen.
2. För att öppna locket på saltbehållaren, vrid det moturs (A).



3. Vid den första användningen, tillsätt 1 liter vatten i hushållsapparaten saltbehållare.
4. Fyll behållaren med salt, med användning av den därför avsedda tratten (D). För att påskynda upplösningen av saltet i vattnet, rör om med en sked.

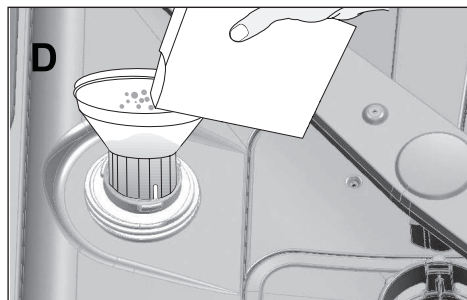

Du kan hälla ungefär 2 kg avhårdningssalt i behållaren.

5. När behållaren är full, sätt tillbaka locket och skruva fast det.



Tillsätt saltet endast efter att ha startat hushållsapparaten. På detta sättet kommer det överflödiga saltet att sköljas bort, för att undvika risken för korrosion av maskinen. Om denna inte startas omedelbart, utför en kort tom cykel.



Eftersom de olika märkena av salt på marknaden har olika storlek av partiklarna och även vattnets hårdhet kan variera, kan upplösningen av saltet kräva ett par timmar. Därför kommer saltindikatorn att förbli tänd en stund efter att saltet tillsatts i hushållsapparaten.

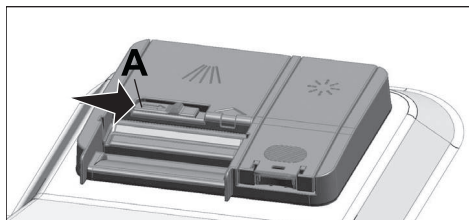

2. Häll i den rekommenderade mängden diskmedel i pulver, vätska/gel eller tabletter i dispensern.

Diskmedel

I hushållsapparaten kan du använda diskmedel i pulver, flytande/gel och i tablettform.



Använd endast diskmedel som är specifika för diskmaskin. Vi rekommenderar att inte använda diskmedel som innehåller klor eller fosfat, eftersom dessa är skadliga för miljön.



Inuti diskmedelsdispensern finns nivåindikatorer som hjälper dig att föra in lämplig mängd diskmedel i pulver. När den är full upp till kanten, innehåller dispensern 45 cm³ diskmedel. Fyll på med diskmedel upp till indikatorerna 15 cm³ eller 25 cm³ i dispensern, beroende på graden av fyllning av hushållsapparaten och/eller tallrikarnas smutsgrad. Om du använder diskmedel i tabletter, är en tillräcklig,

Tillsats av diskmedel



För att erhålla bättre resultat av diskning och torkning, iaktta indikationerna som återges på diskmedelspaketet. Om du har ytterligare frågor, kontakta tillverkaren av diskmedlet.

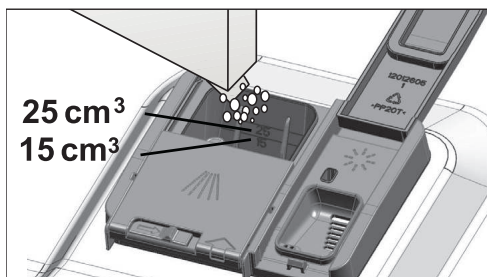

3. Tryck på diskmedelsdispenserns lock för att stänga det. Du kommer att höra ett "klick" när locket stängs.



Häll inte lösningsmedel i diskmedelsdispensern. Det finns risk för explosion!

Häll diskmedlet i den därför avsedda dispensern omedelbart före användningen av hushållsapparaten, som visas nedan.

1. För förslutningen åt höger för att öppna diskmedelsdispensern (A).

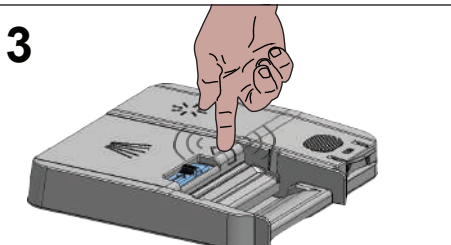
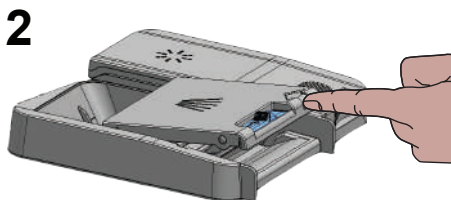

Använd diskmedel i pulver eller vätska/gel i korta program utan fördiskning, eftersom lösligheten av diskmedlet i tabletter skiftar beroende på temperaturen och tiden.



Diskmaskinens bästa prestanda erhålls genom att använda diskmedel, sköljmedel och salt för att avhärda vattnet separat.

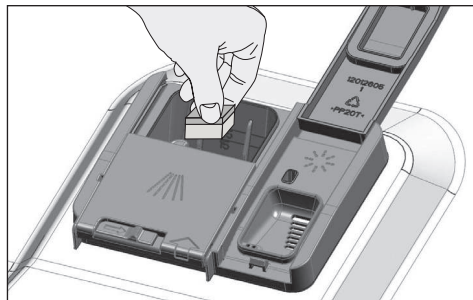

När du använder diskmedel i tablettform, följ instruktionerna på tillverkarens förpackning.



Vid slutet av diskprogrammet där du använt diskmedel i tablettform, kontakta tillverkaren av detta om tallrikarna är våte och/eller kalkfläckar är synliga, i synnerhet på glaset.

Diskmedel i tablettform

Utöver diskmedel i traditionella tabletter finns även tabletter med tillsats av salt och/eller sköljmedel i handeln. Vissa typer av dessa diskmedel innehåller specifika blandningar, t ex för att skydda glaset och det rostfria stålet. Dessa tabletter visar sig effektiva upp till en viss vattenhårdhetsgrad (21°dH). Om vattnet överskrider denna nivå, måste avhärningssaltet och sköljmedlet användas tillsammans med diskmedlet.

När du går över från diskmedel i tablettform till pulver:

1. Försäkra dig att behållarna för salt och sköljmedel är fulla.
2. Ställ in vattnets hårdhetsgrad på max nivå och utför en tom cykel.
3. Diskmaskinens bästa prestanda erhålls genom att använda diskmedel, sköljmedel och salt för att avhärda vattnet separat.
4. Utför de lämpliga inställningarna av sköljmedlet.

Sköljmedel



Sköljmedlet som används i diskmaskinen är en särskild kombination som avser öka effektiviteten av torkningen och undvika fläckar av vatten eller kalk på de olika föremålen. Av denna anledning är det nödvändigt att vara uppmärksam att alltid hålla sköljmedel i den relativa behållaren, med användning uteslutande av specifika produkter för diskmaskin.

1. Öppna locket på sköljmedelsbehållaren med hjälp av den därför avsedda förslutningen.

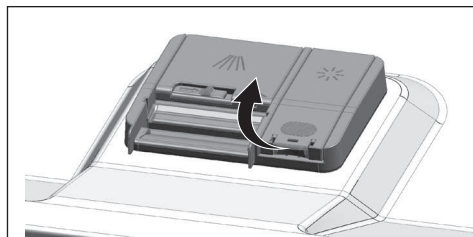

2. Fyll behållaren till "MAX" nivå.

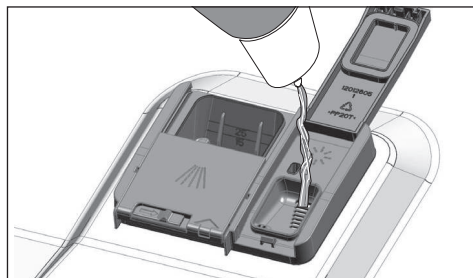

3. För att stänga den, tryck lätt på punkten (B) på behållarens lock.

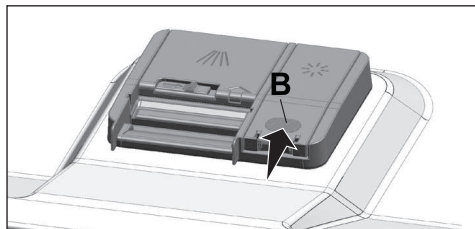

4. Om det efter disken finns fläckar på föremålen, måste nivån ökas, medan, om blå spår syns efter att ha torkat dem för hand, nivån måste minskas. Den förhandsinställda nivån vid fabriken är läge 3.



Hanteringen av sköljmedlet beskrivs i avsnittet "Justering av sköljmedelsnivån".



Torka upp sköljmedel som eventuellt stänkt ut från behållaren. Annars kommer detta att orsaka skum och till och med att försämra diskresultatet.

Föremål som inte är lämpliga för maskindisk

- Diska aldrig tallrikar som är smutsiga av cigarettaska rester av stearinljus, lack, färgämnen, kemiska agenser, etc i diskmaskin.
- Diska aldrig silverbestick och bestick med handtag i trä eller ben, påklistrade delar eller som inte är värmebeständiga i diskmaskin och inte heller behållare i koppar och förtennade.



Dekorationstryck på porslin och föremål i aluminium och silver, kan avfärgas eller fläckas efter disk i diskmaskin, precis som vid handdisk. Med tiden kan vissa typer av ömtåligt glas och kristall bli matta. Vi rekommenderar starkt att kontrollera om hushållsgeråden som du köper är lämpliga för maskindisk.



För att undvika eventuella skador, placera alltid skarpa och vassa redskap, som gafflar, brödkniv, etc. nedåtvända så att den vassa delen är vänd nedåt, eller placera dem horisontellt på tallrikskorgen.

Lasta först av föremålen i den nedre korgen och sedan de i den övre korgen.

Placering av tallrikarna i diskmaskinen

Man kan använda diskmaskinen på optimalt sätt vad beträffar energiförbrukning och prestanda för diskning och torkning, endast om tallrikarna placeras välordnade.

- Innan de placeras i diskmaskinen, avlägsna alla fasta matrester från tallrikarna (ben, kärnor, etc.).
- Placera tunna och smala föremål i krogarnas centrala del, om möjligt.
- Placera mycket smutsiga föremål eller de större föremålen i den nedre korgen, medan de mindre, ömtåliga och lätta i den övre korgen.
- Placera de djupa föremålen, som skålar, glas och kastruller upp och nedvända i diskmaskinen. På detta sättet undviker du ansamling av vatten i de urholkade föremålen.

Exempel på alternativ placering av korgarna

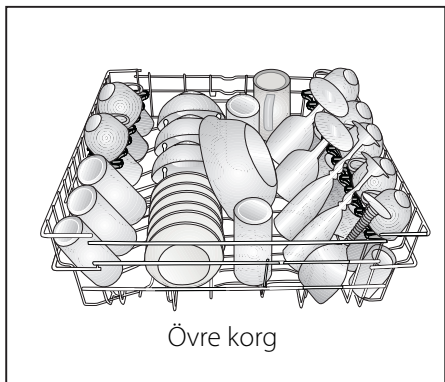
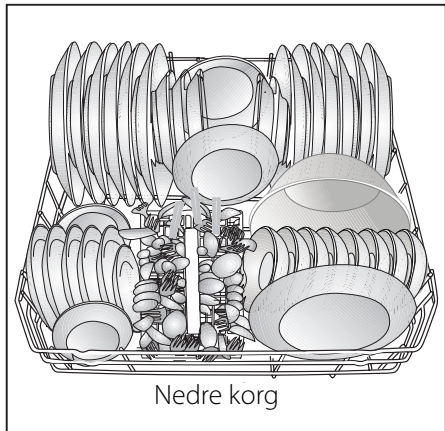

Felaktig placering

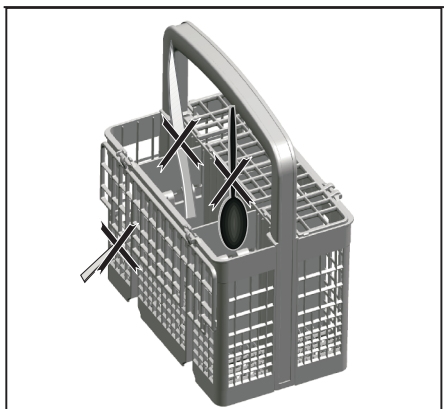

Felaktig placering

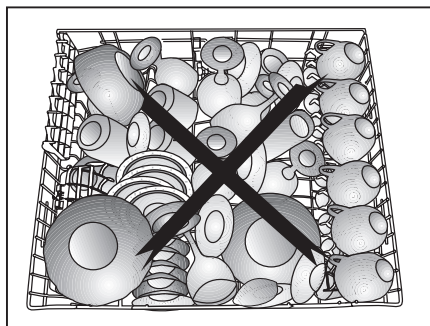
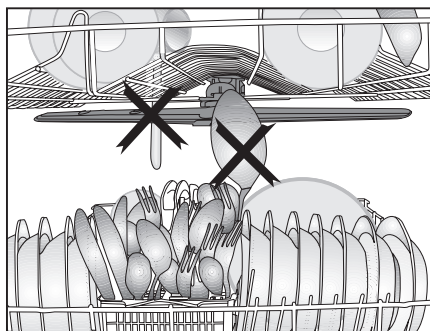
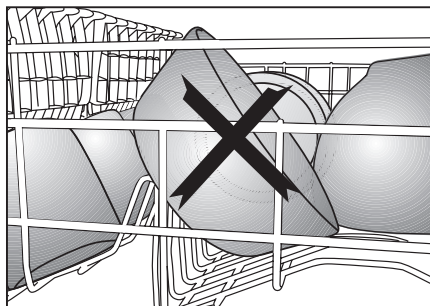
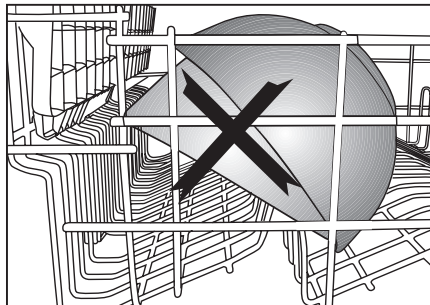

Korg i silver

(beroende på modell)

Korgen i silver är utformad för att diska husgeråd som knivar, gafflar, skedar, etc, på ett renare sätt.

Eftersom bestickkorgen kan flyttas, (A, B) är det möjligt att skapa ett större utrymme när du placerar tallrikarna i den nedre korgen och befria utrymme för tallrikar av olika dimensioner.

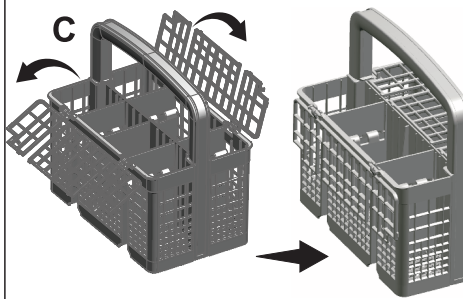
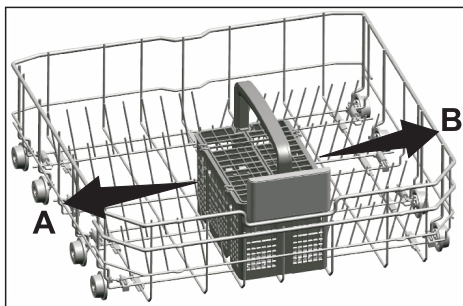

Korg i silver

(beroende på modell)

Korgen i silver är utformad för att diska husgeråd som knivar, gafflar, skedar, etc, på ett renare sätt.

Eftersom bestickkorgen kan flyttas, (A, B) är det möjligt att skapa ett större utrymme när du placerar tallrikarna i den nedre korgen och befria utrymme för tallrikar av olika dimensioner.

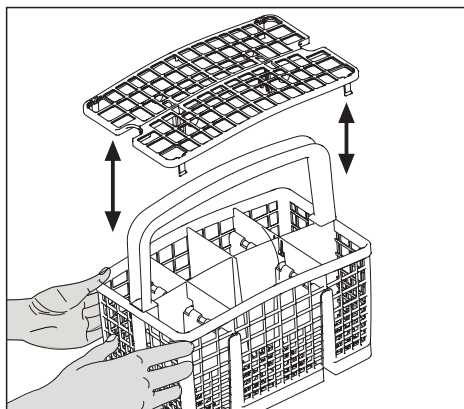
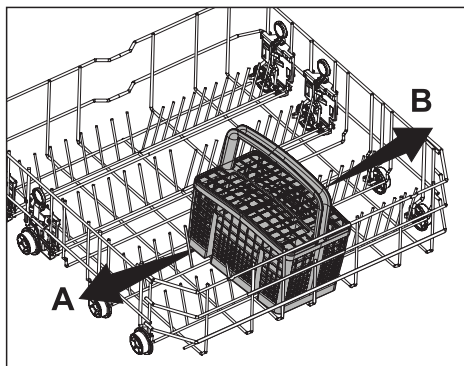

Fällbara hyllor nedre korg

(beroende på modell)

Hyllorna som kan fällas (A) i sex delar, som befinner sig i hushållsapparatenens nedre del har avsikten att förenkla placeringen av stora föremål, som stekpannor, skålar, etc. Du kan skapa ett större utrymme genom att fälla varje hylla enskilt eller alla tillsammans.

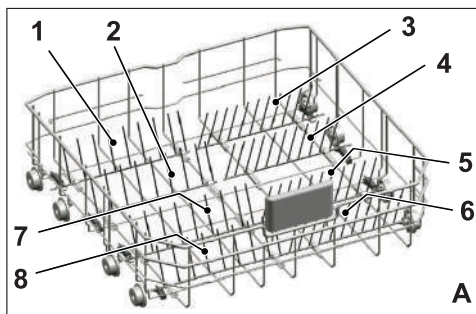

För att föra de fällbara hyllorna till horisontellt läge grip hyllorna i den centrala delen och skjut dem i pilarnas riktning (B). För att föra tillbaka hyllorna i vertikalt läge, räcker det att lyfta dem. De fällbara hyllorna låses på nytt med ett klick (C),

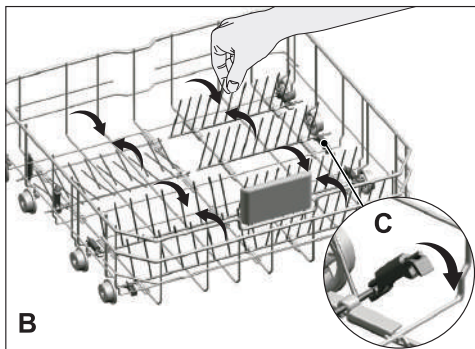

För hyllorna till horisontellt läge genom att hålla dem i spetsarna kan göra att de böjs. Det är därför lämpligt att föra hyllorna från horisontellt till vertikalt läge genom att hålla dem i handtagen och föra dem i pilens riktning.

Fällbara hyllor nedre korg

(beroende på modell)

Hyllorna som kan fällas (A) i sex delar, som befinner sig i hushållsapparatenens nedre del har avsikten att förenkla placeringen av stora föremål, som stekpannor, skålar, etc. Du kan skapa ett större utrymme genom att fälla varje hylla enskilt eller alla tillsammans.

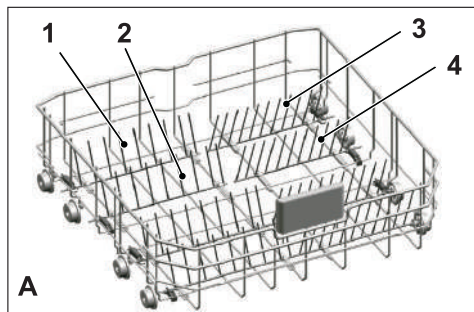

Föra de fällbara hyllorna till horisontellt läge, grip hyllorna i den centrala delen och skjut dem i pilarnas riktning (B). För att föra tillbaka hyllorna i vertikalt läge, är det tillräckligt att lyfta dem. De fällbara hyllorna låses på nytt med ett klick (C).

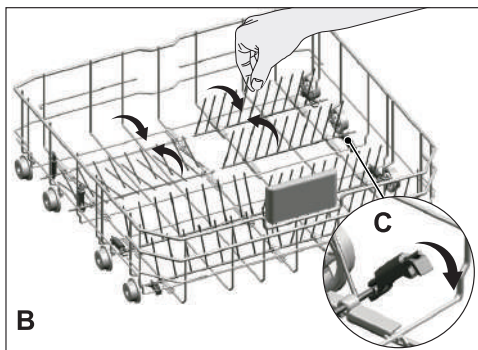

SoftTouch Accessory

(beroende på modell)

SoftTouch Accessory i apparatens nedre korg, tillåter säker disk av ömtåliga glas.

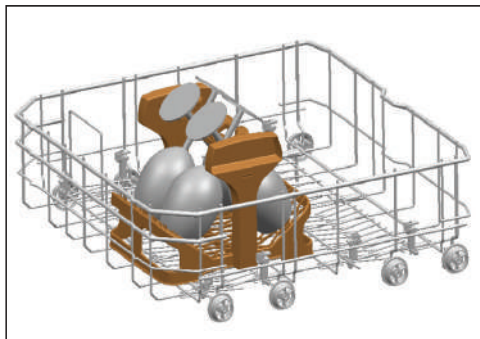

För hyllorna till horisontellt läge genom att hålla dem i spetsarna kan göra att de böjs. Det är därför lämpligt att föra hyllorna från horisontellt till vertikalt läge genom att hålla dem i handtagen och föra dem i pilens riktning.

Lower Basket Glass Holder

(beroende på modell)

Lower Basket Glass Holder i apparatens nedre korg, tillåter säker disk av mycket stora och höga glas.

Tray Wash stöd

(beroende på modell)

Använd stöden för att diska brickorna i den nedre korgen.

Se avsnittet med extra funktioner för att välja lämpligt program och funktioner.

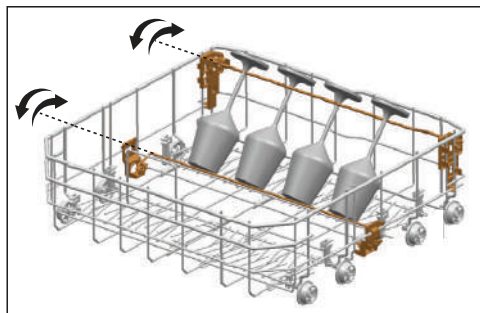
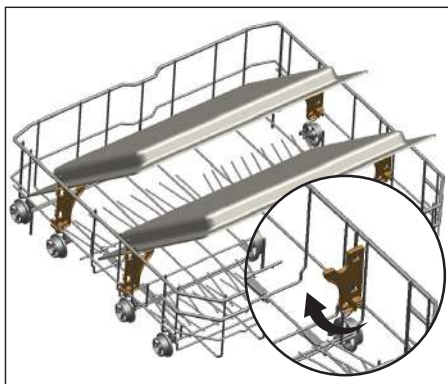

Nedre flerfunktions korg / rack med justerbar höjd

(beroende på modell)

Detta tillbehör, som befinner sig i hushållsapparatenens nedre del, tillåter att enkelt diska föremål, som stora glas, långa slevar och brödknivar.

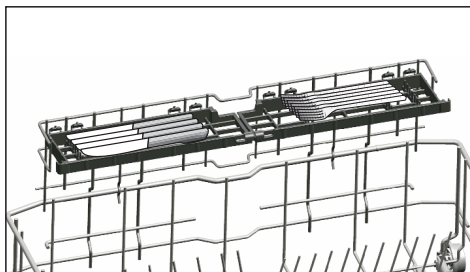
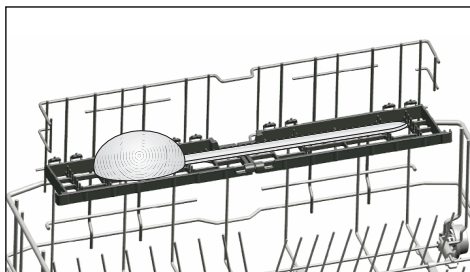
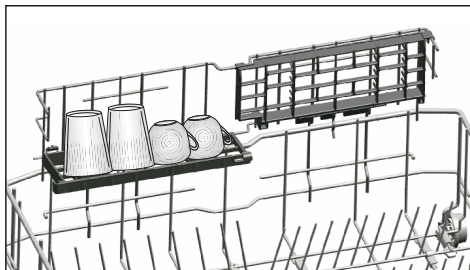

Du kan använda racken efter behov, genom att flytta dem i nedre eller övre position, för att skapa mer utrymme i den nedre korgen.



Försäkra dig att den roterande armen inte rör vid tallrikarna som är placerade i racken.

För att stänga racken:

1. Fäll racket (A).
2. Skjut racket uppåt (B).
3. Placera racket i vertikalt läge (C).
4. Skjut racket nedåt och lås det med flikarna (D).

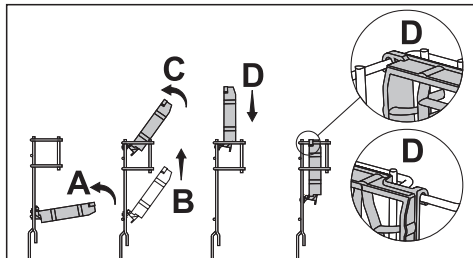

Du kan öppna racken med samma procedur i omvänd ordning.

För att justera rackens höjd:

1. Fäll racket (E).
2. Skjut racket uppåt (F).
3. Öppna racket vid önskad nivå (G).

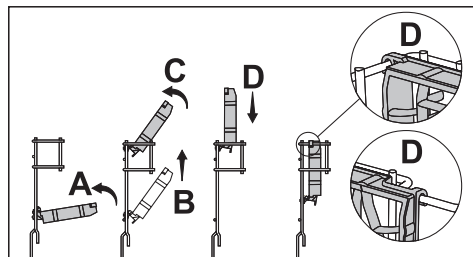

Hylla för flaskor, nedre korg

(beroende på modell)

Flaskhyllan är utformad för en enklare diskning av långa delar med stora öppningar. Du kan dra ut flaskhyllan från korgen, när den inte används, genom att dra i den från båda ändarna (H).

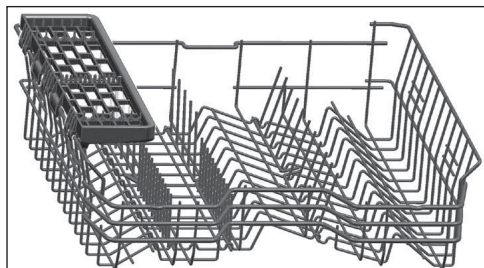
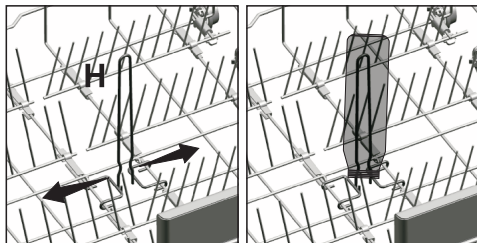

Om du inte tänker använda dem, är det möjligt att ta bort flerfunktionshyllan från den övre korgen.

Rack med justerbar höjd övre korg

(beroende på modell)

Använd de nedre och övre delarna av racken med justerbar höjd i diskmaskinens övre korg och låt glida nedåt eller uppåt, beroende på höjden av glasen, kopparna, etc, (A,B,C).

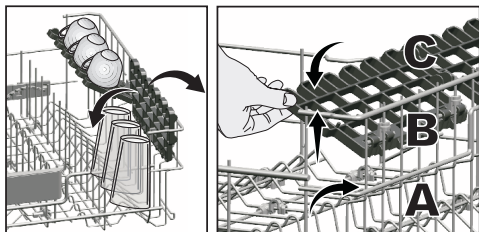

Om du har för avsikt att använda den igen, kan flerfunktionshyllan enkelt fästas på den övre korgens sida.

Flerfunktionshylla för övre korg

(beroende på modell)

Detta tillbehör, som finns på hushållsapparatens övre korg, tillåter att på enklare sätt diska delar som mycket långa slevar och brödknivar.



Höjjustering av den övre korgen

(beroende på modell)

Mekanismen för den övre korgens höjjustering har för avsikt att tillåta att erhålla större utrymmen i hushållsapparatens nedre eller övre del, efter behov, vare sig korgen är full eller tom.

Tack vare denna mekanismen, blir det möjligt att använda korgen i tre olika positioner, kallade nedre, medium och övre (1, 2, 3).

1. För att lyfta korgen, håll den i gejderna med båda händerna, när den är i det nedre läget, dra sedan uppåt (A),
2. För att ange att korgen nått nästa nivå, kommer du att höra ett "klick" från höger och vänster mekanism. Släpp korgen.

Om höjden inte skulle vara tillräcklig, upprepa proceduren.

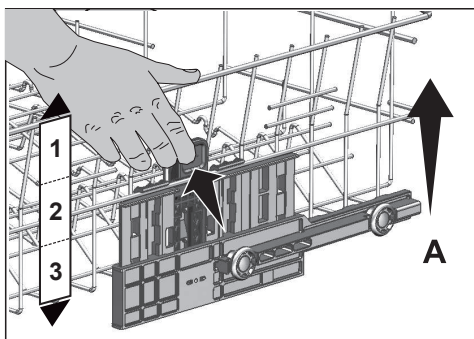

För att sänka korgen med start från det högsta läget, gör så här:

1. Håll den övre korgens gejder med båda händerna, lyft korgen något och skjut samtidigt på och frisläpp förslutningarna som visas på bilden (B).
2. Sänk korgen från det nuvarande läget till det nedre.
3. Släpp korgen efter att en nedre nivå har nåtts.

Om höjden inte skulle vara tillräcklig, upprepa proceduren.

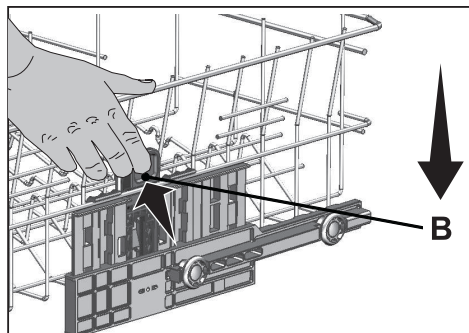

Det kan hända att mekanismen för rörelsen inte fungerar korrekt om den övre korgen är överbelastad eller om fördelningen av vikten inte är balanserad. När den är för tung, finns det risk att den faller till den nedre nivån.



Försäkra dig att justeringsmekanismen är placerad på samma nivå på den övre korgens båda sidor.

Den övre korgens fällbara gejder

(beroende på modell)

När du behöver mera plats för tallrikarna i den övre korgen, är det möjligt att använda de fällbara gejderna.

För att föra de fällbara gejderna till horisontellt läge, grip dem i den centrala delen och för dem i pilens riktning som visas i figuren. Placera de större tallrikarna i området som skapas på detta sätt. För att föra tillbaka gejderna till vertikalt läge, räcket det att lyfta upp dem.

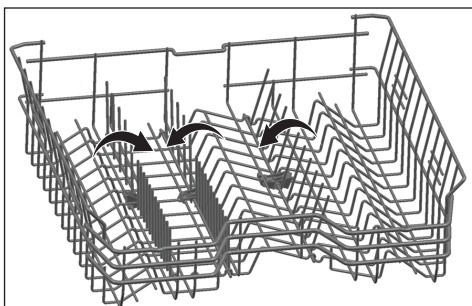

Om du håller gejderna i spetsarna för att föra dem till horisontellt läge, kan de böjas. Håll därför gejderna i mitten när du flyttar dem till horisontellt eller vertikalt läge.

Inställning av höjd av den tomma korgen

(beroende på modell)

På denna modellen kan höjdställningen av den övre korgen ändras med hjulen, som är monterade vid två olika höjder. Frisläpp förslutningarna på höger och vänster skena på den övre korgen genom att skjuta dem utåt.

Dra ut korgen fullständigt. Placera på nytt korgen på skenorna vid önskad höjd. Skjut förslutningarna på nytt till korrekt läge.

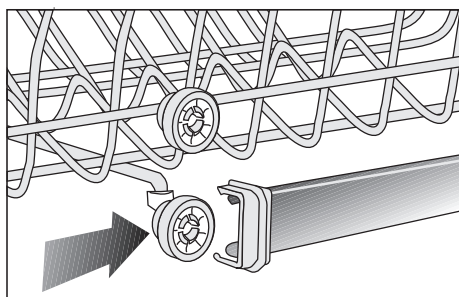
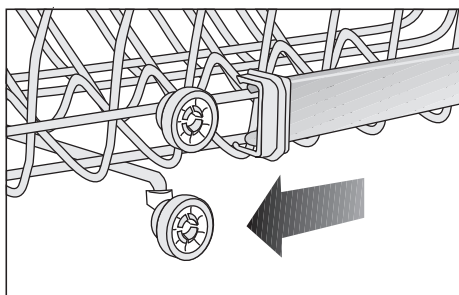
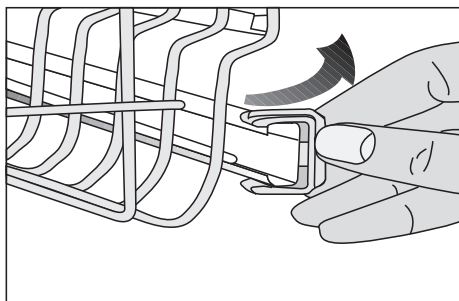

Övre bestick korg

(beroende på modell)

Den övre korgen är särskilt avsedd för diskning av föremål som gafflar, skedar, etc.

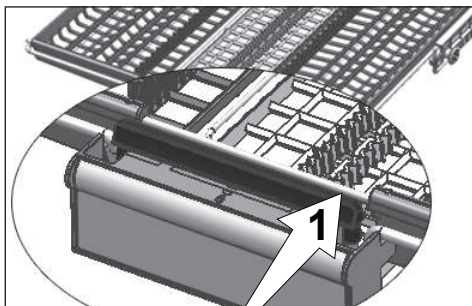
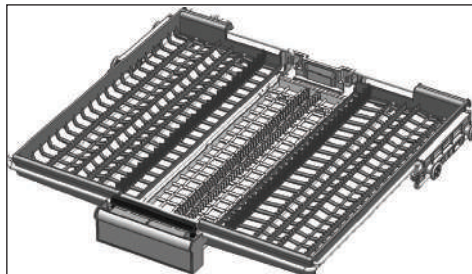

På modeller med funktion för partiell rörelse, blir det, genom att skjuta på spärren (1) på handtaget, möjligt att föra korgens centrala bricka till det lägsta läget och systemet blockeras. På detta sättet kan de vänstra och högra brickorna användas som rörliga delar. Det fria området som skapas, med sidobrickorna, tillåter att lasta föremål längs den övre korgen.

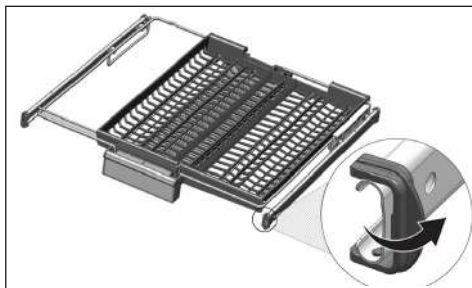
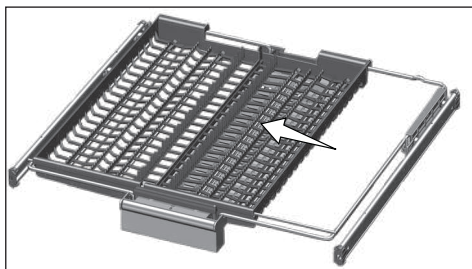

När den centrala brickan är i det nedre läget, är det möjligt att lasta långa eller höga föremål, som koppar, slevar, etc. När sidobrickorna vilar mot de två sidoväggarna, kan du dra i handtaget så att den centrala brickan höjs och systemet blockeras.

Övre bestick korg

(beroende på modell)

Den övre korgen är särskilt avsedd för diskning av föremål som gafflar, skedar, etc.

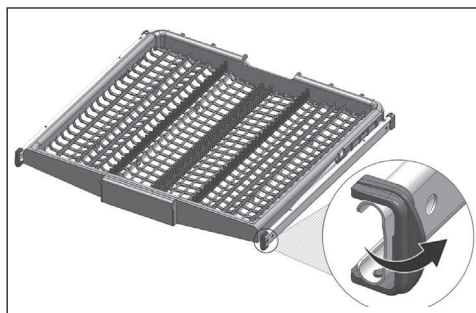

5 Funktion

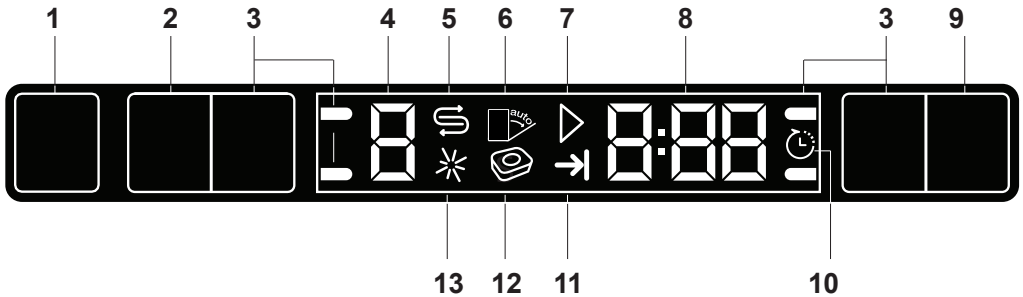

1. Knapp för påslagning/avstängning
2. Knapp för val av programmet / annullering av programmet (3 sekunder)
3. Funktionsknappar
F1 Funktion diskmedel i tablettform
F2 Funktion halv last
4. Programindikator
5. Saltindikator
6. (Används inte)
7. Indikator för start/annullera
8. Indikator för fördröjning/programtid
9. Knapp för start med fördröjning
10. Indikator för fördröjd start
11. Indikator för slut program
12. (Används inte)
13. Indikator för sköljmedel

Knappar

Knapp för påslagning/ avstängning

När du trycker in knappen On/Of tänds indikationslamporna på displayen för position ON. Indikationslamporna släcks för position OFF.

Knapp för val av programmet / annullering av programmet

Tryck in denna knappen tills önskat program visas i programindikatorn. För att annullera det pågående programmet, öppna diskmaskinens lucka. Håll knappen för programval / annullering av program, intryckt i 3 sekunder. Efter nedräkningen 3 - 2 - 1, visas 0:01, stäng diskmaskinens lucka och vänta tills avloppsproceduren har fullbordats. Avloppet fullbordas på 2 minuter och maskinen avger en ljudsignal när det är fullbordat.

Funktionsknappar

Om du trycker in en funktionsknapp under valet av program eller under fördröjningen, hör du en bekräftelse signal, förutsatt att den relativa funktionen stöds av det valda programmet. Funktionen är vald när indikatorn för den valda funktion är tänd. För att annullera den valda funktionen, håll funktionsknappen intryckt tills indikatorn för funktionen försvinner.

Förberedelse av hushållsapparaten

1. Öppna diskmaskinens lucka.
2. Placera tallrikarna enligt instruktionerna i användarmanualen.
3. Försäkra dig att de övre och nedre roterande armarna kan röra sig fritt.
4. Håll en lämplig mängd diskmedel i diskmedelsdispensern.

Val av programmet

1. Tryck in knappen för påslagning/avstängning för att slå på hushållsapparaten.
2. Kontrollera om indikatorerna av salt och sköljmedel tänds och tillsätt salt och/eller sköljmedel om nödvändigt.
3. Se "Tabellen med programdata och genomsnittliga förbrukningsvärden" för att fastställa ett lämpligt diskprogram för tallrikarna.

Programtabell

Programnummer	0	1	2	3	4
Programmann	InnerClean	Eco *	Intensivt	Clean&Shine	MimiMO
Disktemperatur	-	50 °C	70 °C	65 °C	35 °C
Smutsighetsgrad	Vi rekommenderar att använda detta programmet var 1-2 månad för rengöring och för maskinens nödvändiga hygien. Programmet ska aktiveras med tom hushållsapparat. För att erhålla ett effektivt resultat rekommenderar vi att använda programmet med särskilda rengöringsmedel.	Det mest ekonomiska programmet för att diska medelmåttigt smutsiga tallrikar, som inte fördiskas omedelbart efter användningen.	Lämpligt för mycket smutsiga tallrikar, kastruller och stekpannor.	Det dagliga diskprogrammet för normalt nedsmutsade tallrikar.	Lämpligt för att diska lätt nedsmutsade tallrikar, som har fördiskats eller från vilka matresterna har avlägsnats.
	-	Medelmåttigt	Mycket	Medelmåttigt	Lite
Fördiskning	-	+	+	-	-
Diskning	-	+	+	+	+
Torkning	-	+	+	+	-
Varaktighet (min)	75	210	120	120	30
Vatten (l)	15,2	11,5	17,6	16,2	11,8
Energi (kWh)	0,70	1,03	1,65	1,38	0,80

Förbrukningsvärdena i tabellen ha beräknats vid normala villkor. I praktiken kan skillnader förekomma. * Referensprogram för testinstitut I, provningar i enlighet med EN 50242 ska utföras med en behållare för vattenavhårdningssalt full och en sköljmedelsbehållare full med användning av testprogrammet.

Extra funktioner

Diskmaskinens diskprogram har vikten att erhålla bästa diskresultat, med hänsyn till typen av smuts och egenskaperna hos tallrikarna som ska diskas.

Extra funktionerna tillåter att spara tid, vatten och elektrisk energi.



Extra funktionerna kan medföra förändringar av programmets varaktighet.



Extra funktionerna är inte lämpliga för alla diskprogram. Indikatorn för extra funktionen som inte är kompatibel med programmet, inaktiveras.

Funktion halv last

Denna används när hushållsapparaten används utan full last.

1. Lasta tallrikarna i diskmaskinen enligt önskan.
2. Slå på apparaten med knappen för påslagning/avstängning.
3. Välj önska program och tryck in knappen för halv last. Indikatorn för halv last, tänds på displayen i indikatorn för önskad funktion.
4. Stäng diskmaskinens lucka för att starta programmet.



Med funktionen halv last, sparar du vatten och energi, med användning av hushållsapparaten nedre och övre korg.

Funktion diskmedel i tablettform

Tillåter att erhålla bättre prestanda för torkning av de flerfunktionella diskmedlen som 2i1, 3i1,4i1,5i1 etc., beroende på kranvattnets hårdhetsgrad.

Val av funktionen tablettform, medför tändning av indikatorn för diskmedel i tablettform.



Om funktionen tablettform har använts under det senast använda programmet, förblir funktionen tablettform aktiverad, även i det påföljande, valda diskprogrammet. Om du inte vill använda denna funktionen i det nyvalda programmet, tryck in knappen för tablettform, tills indikatorn för funktionen släcks.



Funktionen tablettform, kan medföra förändring av programmets varaktighet.

Invändig belysning

(beroende på modell)

Vissa modeller är försedda med invändig belysning för att belysa insidan när luckan öppnas.

Ändring av inställningar för den interna belysningen

1. Efter påslagningen av hushållsapparaten, tryck samtidigt in knapparna för start med fördröjning och P/P+. Fortsätt att trycka tills nedräkningen 3, 2, 1 fullbordas på displayen.
2. Tryck in P/P+ för att aktivera alternativet L: Den interna belysningen inaktiveras i alternativet 1:0" och aktiveras i alternativet 11". Ställ in det önskade alternativet med knappen för start med fördröjning.

- Slå av apparaten med knappen för påslagning/avstängning för att spara ändringarna.

Ändring av larmsignalens ljudstyrka

- Efter påslagning av hushållsapparaten, tryck samtidigt in knapparna för fördröjd start och P/P+. Håll intryckta tills nedräkningen 3, 2, 1 fullbordas på displayen.
- Tryck in P/P+ för att aktivera positionen S: .
- Varje tryck på knappen för start med fördröjning, ändrar signalens ljudstyrka som "S:0" (inaktiverad), "S:1" (medium) e "S:2" (hög).
- Slå av apparaten med knappen för påslagning/avstängning för att spara ändringarna.



Fabriksinställningen av hushållsapparaten är "S:2".

Golvbelysning Indikator som visar att diskmaskinen är i diskfas

(beroende på modell)

Apparaten avger en belysning på golvet under diskproceduren. Denna belysning släcks efter fullbordande av diskproceduren.



Golvbelysningen aktiveras automatiskt när diskprogrammet startar och förblir tänd till avslutning av programmet.



Golvbelysningen kan inte annulleras av användaren.

Programmering av disktiden

Start med fördröjning

Om ett lägre pris på elektriciteten vid vissa tider tillämpas i din region, kan du använda funktionen för fördröjd start för att diska tallrikarna vid de lämpliga tiderna.

Det är möjligt att fördröja start av det valda programmet upp till 24 timmar.

- Tryck in knappen för programstart med fördröjning och välj diskprogram och de övriga extra funktionerna.
 - När du trycker in knappen för fördröjd start, visar raden med informationer på displayen "0:30" och indikatorn för fördröjd start börjar blinka.
 - Ställ in önskad tid genom att trycka in knappen för fördröjd start. Tiden ökar stegvis med 30 minuter upp till 6 timmar och sedan stegvis med 1 timme upp till 24 timmar vid varje intryckning av knappen.
 - Stäng apparatens lucka för att ställa in start med fördröjning. När fördröjningstiden har förflutit, startar det valda programmet automatiskt.
- ### Ändring av inställningarna medan funktionen för fördröjd start är aktiverad
- När funktionen för fördröjd start är aktiverad, är det inte möjligt att utföra förändringar av diskprogrammet, extra funktionerna eller fördröjningens varaktighet.



Programmet och extra funktionerna kan inte ställas in/ändras efter start av programmet.

För att annullera funktionen för fördröjd start

Öppna hushållsapparaten lucka. Håll knappen för programval / annullering av program, intryckt i 3 sekunder. Efter nedräkningen 3 - 2 - 1, visas 0:01, stäng diskmaskinens lucka och vänta tills avloppsproceduren har fullbordats. Avloppet fullbordas på 2 minuter och maskinen avger en ljudsignal när det är fullbordat.



Efter annullering av funktionen för fördröjd start, är det möjligt att välja och starta ett nytt program.



Starten med fördröjning kan inte ställas in efter att programmet har börjat.

Start av programmet

Stäng diskmaskinens lucka och starta den efter att ha valt program och extra funktioner.



Diskmaskinen utför avhårdningen av vattnet beroende på hårdhetsnivån av det använda vattnet. Disktiden kan variera medan programmet är i funktion, beroende på miljötemperaturen där diskmaskinen är installerad, kranvattentemperaturen och mängden tallrikar.



Var uppmärksam att inte öppna hushållsapparaten lucka under funktionen. Ånga kan släppas ut när du öppnar hushållsapparaten lucka; var försiktig.



Hushållsapparaten förblir tyst i pausläge under en tid för att tömma vattnet från hushållsapparaten och tallrikarna helt och avlägsna vattenavhårdningsmedlet. Sedan återupptar den funktionen i torkningsläge.

Annullering av programmet

Öppna hushållsapparaten lucka. Håll knappen för programval / annullering av program, intryckt i 3 sekunder. Efter nedräkningen 3 - 2 - 1, visas 0:01, stäng diskmaskinens lucka och vänta tills avloppsproceduren har fullbordats. Avloppet fullbordas på 2 minuter och maskinen avger en ljudsignal när det är fullbordat.



Rester av diskmedel eller sköljmedel kan kvarstå i maskinen och/eller på husgeråden, beroende på vilken punkt programmet befann sig i när det annullerades.

Saltindikator (S)

Kontrollera saltindikatorn på displayen för att se om det finns tillräcklig mängd avhårdningssalt i diskmaskinen. Det är nödvändigt att fylla på saltbehållaren varje gång indikatorn för avsaknad av salt tänds på diskmaskinens display.



Regleringen av hårdhetsnivån för saltet förklaras i avsnittet beträffande vattenavhårdningssystemet.

Sköljmedelsindikator (✱)

Kontrollera sköljmedelsindikatorn på displayen för att kontrollera om det finns lämplig mängd sköljmedel i diskmaskinen. Det är nödvändigt att fylla på sköljmedelsbehållaren varje gång indikatorn för avsaknad av sköljmedel, tänds på displayen.

Reglering av mängden sköljmedel

1. Efter påslagning av hushållsapparaten, ryck samtidigt in knapparna Fördröjd Start och P+, Efter visualisering av nedräkningen (3, 2, 1), håll knapparna intryckt ytterligare några ögonblick,
2. Tryck in P+ för att flytta positionen (P) på displayen,
3. Ställ in lämplig nivå med knappen för Fördröjd Start,
4. Tryck in knappen för påslagning/ avstängning för att spara konfigurationen.

Inget sköljmedel dispensereras med position P:0,

- 1 dos sköljmedel dispensereras med position P:1,
- 2 doser sköljmedel dispensereras med position P:2,
- 3 doser sköljmedel dispensereras med position P:3,
- 4 doser sköljmedel dispensereras med position P:4.

Slut program



När det valda programmet når sitt slut, anger en ljudsignal att slå av apparaten. Denna ljudsignal ljuder vid förhandsbestämda intervaller innan den inaktiveras.

Indikatorn för programslut tänds när programmet är avslutat.

1. Öppna diskmaskinens lucka,
2. Tryck in knappen för påslagning/ avstängning för att stänga av hushållsapparaten.
3. Stäng kranen.
4. Koppla bort hushållsapparaten från uttaget.



För energibesparing, stängs maskinen av automatiskt efter avslutat program eller om programmet inte startas,



Lämna tallrikarna i hushållsapparaten i ungefär 15 minuter för att låta dem svalna efter disken. Tallrikarna torkar snabbare om du lämnar diskmaskinens lucka öppen under denna perioden. Detta ökar effektiviteten av diskmaskinens torkning av husgeråden.

Varning avbrott vattentillförsel

Om vattennätets försörjning är frånvarande eller om vatteninloppskranen är stängd, kan maskinen inte ta in vatten och ikonen E:02 blinkar på programindikatorn, Om

problemet kvarstår, sätts diskprogrammet i paus och vattenintaget kontrolleras av apparaten; när vattnet återställs, försvinner ikonen E:02 efter en stund och programmet återupptas.

Varning överflöde

Om maskinen tar in för mycket vatten eller om läckage från komponenterna föreligger, avläser maskinen felet och ikonen E:01 blinkar på programindikatorn. Om överflödet fortsätter, aktiveras algorithmen för säkerheten, vilken försöker att tomma vattnet. Om överflödet upphör och säkerheten återställs, försvinner ikonen E:01. Om E:01 inte försvinner, föreligger ett permanent fel. I denna händelse är det nödvändigt att kontakta auktoriserad assistans.

InnerClean

Vi rekommenderar att använda detta programmet var 1-2 månad för rengöring och för maskinens nödvändiga hygien.

Programmet ska aktiveras med tom hushållsapparat.

För att erhålla ett effektivt resultat rekommenderar vi att använda programmet med särskilda rengöringsmedel.



Använd inte programmet för rengöring av hushållsapparaten för att diska tallrikarna. Eftersom det fungerar vid höga temperaturer, är det skadligt för hushållsgeråden.

6 Underhåll och rengöring

Om rengöringen sker vid regelbundna intervaller, utökas hushållsapparaternas livslängs och de oftast förekommande felen minskar.



Koppla bort hushållsapparaten och stäng kranen innan du försöker att utföra någon som helst rengöringsprocedur.



Använd inte abrasiva ämnen för rengöringen.



För att diskmaskinen ska fungera effektivt, rengör dess filter och roterande armar minst en gång i veckan.

Rengöring av hushållsapparaternas utvändiga yta

Rengör försiktigt hushållsapparaternas utvändiga yta och luckans tätningar med en fuktig duk. Rengör "kontrollpanelen" endast med en lätt fuktad duk.

Rengöring av hushållsapparaternas insida

- Rengör hushållsapparaternas insida och behållaren genom att starta ett program med eller utan diskmedel, beroende på graden av smuts.
- Om vattnet kvarstår i hushållsapparaten, töm det genom att utföra procedurerna som anges i avsnittet "Annullering av program".
- Om vattnet inte kan tömmas, avlägsna filtren som anges i avsnittet "Rengöring av filtren" och kontrollera om eventuella avlagringar har ansamlats på maskinens botten och blockerar vattenavloppet. Rengör om nödvändigt.

Rengöring av filtren

För att diskmaskinen ska fungera effektivt, rengör filtren minst en gång i veckan. Kontrollera för eventuell närvaro av matrester. Om så är fallet, dra ut filtren och rengör dem ordentligt under rinnande vatten.

1. Vrid moturs, gruppen som består av mikrofiltret (1) och det stora filtret (2) och dra sedan ut det från dess säte.

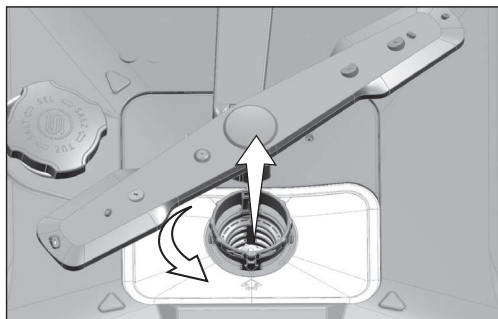

2. Dra ut filterhållaren i metall/plast (3).

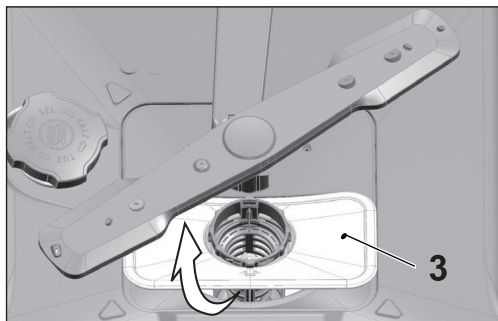

3. Tryck in de två flikarna på det stora filtret och separera det från gruppen

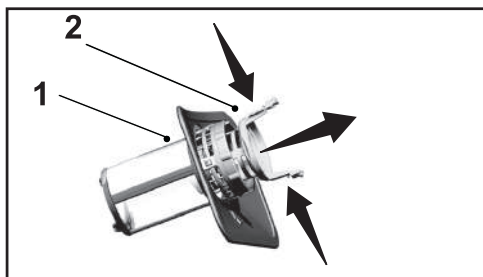

4. Rengör alla tre filtren under rinnande vatten med användning av en borste.
5. Sätt tillbaka filterhållaren i metall/plast.
6. Placera det stora filtret inuti mikrofiltret. Försäkra dig att det har fästs korrekt. Vrid det stora filtret medurs tills du hör ett "klick".



Använd inte diskmaskinen utan filter.



Felaktig placering av filtren kommer att minska effektiviteten av diskningen.

Rengöring av det flexibla filtret

Skador på diskmaskinen som kan orsakas av orenheter i vattennätet eller av vatteninstallationen (som sand, smuts, rost, etc.), kan undvikas genom att montera ett filter i vatteninloppsslangen. Kontrollera regelbundet filtret och slangen och rengör dem om nödvändigt.

1. Stäng kranen och avlägsna slangen.
2. Efter att ha dragit ut filtret, rengör det under kranvatten.
3. Sätt tillbaka filtret på plats i slangen.
4. Installera slangen på kranen.

(beroende på modell)

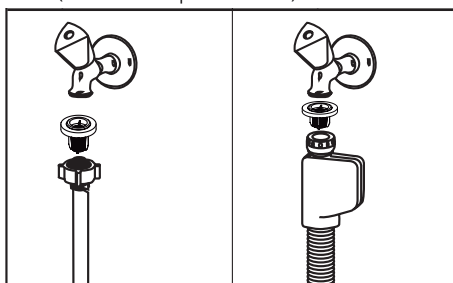

Rengöring av roterande armar

För att diskmaskinen ska fungera effektivt, rengör de roterande armarna minst en gång i veckan.

Nedre roterande arm

Kontrollera om den nedre roterande armen (1) visar sig vara igensatta. Om så är fallet, avlägsna den och rengör den. För att avlägsna den roterande nedre armen, dra den uppåt.

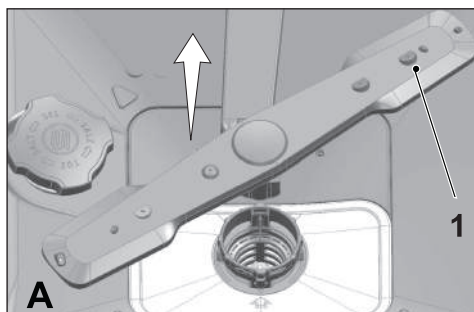

Övre roterande arm

Kontrollera om hålen i den övre roterande armen (1) är igensatta. Om så är fallet, avlägsna den och rengör den. För att avlägsna den övre roterande armen, vrid den därför avsedda muttern åt vänster. Försäkra dig att muttern är väl åtdragen vid installationen av den övre armen.

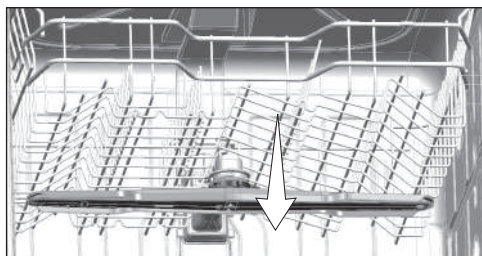
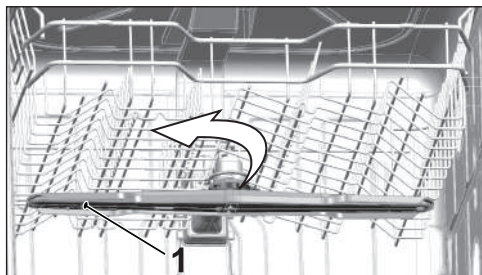

Hushållsapparaten startar inte.

- Matningskabeln är bortkopplad. >>> Kontrollera att matningskabeln är ansluten.
- Säkringarna är brända. >>> Kontrollera säkringarna i hemmet.
- Vatten saknas. >>> Försäkra dig att vatteninloppskranen är öppen.
- Diskmaskinens lucka är öppen. >>> Försäkra dig att du stängt diskmaskinens lucka.
- Knappen för påslagning/avstängning har inte tryckts in. >>> Försäkra dig att du slagit på diskmaskinen genom att trycka in knappen för påslagning / avstängning.

Tallrikarna är inte rena efter diskningen.

- Tallrikarna har inte placerats korrekt i diskmaskinen. >>> Lasta tallrikarna enligt beskrivningen i användarmanualen.
- Det valda programmet är inte lämpligt. >>> Välj ett program med högre temperatur och cykeltid.
- De roterande armarna är blockerade. >>> Innan du startar programmet, rotera de övre och nedre roterande armarna för hand för att kontrollera att de roterar fritt.
- De roterande armarnas hål är igensatta. >>> Hålen i de övre och nedre roterande armarna kan vara igensatta av matrester, som till exempel citronkärnor. Rengör de roterande armarna regelbundet som illustreras i avsnittet "Rengöring och underhåll".
- Filtren är igensatta. >>> Kontrollera om filtersystemet är rent. Rengör filtersystemet regelbundet som visas i avsnittet "Rengöring och underhåll".
- Filtren är felaktigt installerade. >>> Kontrollera filtersystemet och försäkra dig att filtren är korrekt installerade.
- Korgarna är överfulla. >>> Fyll inte korgarna över dess kapacitet.
- Diskmedlet förvaras på olämpligt sätt. >>> Om du använder diskmedel i pulver, förvara inte förpackningen på en fuktig plats. Förvara om möjligt i stängda behållare. För enkel förvaring rekommenderar vi att använda diskmedel i tablettform.
- Diskmedlet är otillräckligt. >>> Om du använder diskmedel i pulver, justera mängden diskmedel enligt graden av smuts på tallrikarna och/eller programmets definitioner. Vi rekommenderar att använda diskmedel i tablettform för optimala resultat.
- Sköljmedlet är inte tillräckligt. >>> Kontrollera sköljmedelsindikatorn och tillsätt sköljmedel om nödvändigt. Öka inställningen av sköljmedlet om sköljmedlet i diskmaskinen är otillräckligt.
- Locket på diskmedelsdispensern har lämnats öppet. >>> Försäkra dig att locket på diskmedelsdispensern är ordentligt stängt efter att du tillsatt diskmedel.

Tallrikarna är inte torra vid cykelns slut.

- Tallrikarna har inte placerats korrekt i diskmaskinen. >>> Placera tallrikarna på så sätt att vatten inte ansamlas i dessa.
- Sköljmedlet är inte tillräckligt. >>> Kontrollera sköljmedelsindikatorn och tillsätt sköljmedel om nödvändigt. Öka inställningen av sköljmedlet om sköljmedlet i diskmaskinen är otillräckligt.
- Diskmaskinen töms medelbart genast efter programmets slut. >>> Töm inte diskmaskinen omedelbart efter diskprocedurernas slut. Öppna luckan långsamt och vänta tills ångan inuti släppts ut. Ta ut tallrikarna efter att de svalnat tills de kan vidröras. Påbörja proceduren för tömning från den nedre korgen. På så sätt undviker man att kvarstående vatten i den övre korgen droppar på föremålen i den nedre korgen.

- Det valda programmet är inte lämpligt. >>> Eftersom sköljningstemperaturen är låg i program med reducerad varaktighet, kommer även torkningsprestandan att vara reducerad. Välj program med en längre varaktighet för bättre torkprestanda.
- Kvaliteten av ytan på köksredskapen har försämrats. >>>Den önskade prestandan för disken kan inte erhållas på köksredskap med försämrade ytor och det är inte lämpligt att använda sådana redskap, även med tanke på hygien. Dessutom kan inte vattnet flöda enkelt på försämrade ytor. Vi rekommenderar att inte diska sådana köksredskap i diskmaskin.



Det är normalt att problem med torkning uppstår med köksredskap i Teflon. Dessa är associerade till Teflon-strukturen. Eftersom Teflon-ytans och vattnets spänningar kan vara annorlunda, stannar vattnet kvar i droppar på Teflon-ytan.

Fläckar av te, kaffe eller läppstift blir kvar på tallrikarna.

- Det valda programmet är inte lämpligt. >>> Välj ett program med högre temperatur och cykeltid.
- Kvaliteten av ytan på köksredskapen har försämrats. >>>Det kan hända att fläckar av te och kaffe eller andra färgade fläckar inte rengörs i diskmaskinen när de tränger in i de försämrade ytorna. Den önskade prestandan för disken kan inte erhållas på köksredskap med försämrade ytor och det är inte lämpligt att använda sådana redskap, även med tanke på hygien. Vi rekommenderar att inte diska sådana köksredskap i diskmaskin.
- Diskmedlet förvaras på olämpligt sätt. >>> Om du använder diskmedel i pulver, förvara inte förpackningen på en fuktig plats. Förvara om möjligt i stängda behållare. För enkel förvaring rekommenderar vi att använda diskmedel i tablettform.

Spår av kalk blir kvar på tallrikar och glasen är matta.

- Sköljmedlet är inte tillräckligt. >>> Kontrollera sköljmedelsindikatorn och tillsätt sköljmedel om nödvändigt. Öka inställningen av sköljmedlet om sköljmedlet i diskmaskinen är otillräckligt.
- Inställningen av vattnets hårdhet är låg eller så är inte saltnivån tillräcklig >>> Mät hårdheten i vattennätet och kontrollera inställningen av vattnets hårdhet.
- Det finns läckage av salt. >>> Var försiktig att inte spilla salt omkring hålet för påfyllning av salt när du tillsätter detta. Försäkra dig att locket på saltbehållaren är perfekt tillslutet efter att ha fullbordat påfyllningsproceduren. Utför programmet för fördiskning för att avlägsna saltet som spillts ut i diskmaskinen. Eftersom saltkornen som blir kvar under locket under fördiskningen löses upp under fördiskningen och orsakar att locket lossnar, kontrollera locket på nytt vid avslutat program.

Lukten i maskinen är annorlunda.



En ny diskmaskin har en speciell lukt. Den försvinner efter ett par diskningar.

- Filtern är igensatta, >>> Kontrollera om filtersystemet är rent. Rengör filtersystemet regelbundet som visas i avsnittet "Rengöring och underhåll",
- De smutsiga tallrikarna har förvarats i diskmaskinen i 2-3 dagar, >>> Om du inte sätter ingång diskmaskinen omedelbart efter att ha lastat tallrikarna, avlägsna resterna från tallrikarna och utför fördiskningsprogrammet utan diskmedel varannan dag. I denna händelse, stäng inte diskmaskinens lucka fullständigt, för att undvika bildande av lukt i denna. Det är möjligt att använda medel för att eliminera lukt eller rengöringsmedel för diskmaskiner som finns i handeln.

Rost, avfärgning eller försämring av ytan syns på tallrikarna.

- Det finns läckage av salt, >>> Saltet kan orsaka försämring och oxidering på metallytorna, Var försiktig att inte stänka salt omkring hålet för påfyllning av salt när du tillsätter detta. Försäkra dig att locket på saltbehållaren är perfekt tillslutet efter att ha fullbordat påfyllningsproceduren.
Utför programmet för fördiskning för att avlägsna saltet som spillts ut i diskmaskinen. Eftersom saltkornen som blir kvar under locket under fördiskningen löses upp under fördiskningen och orsakar att locket lossnar, kontrollera locket på nytt vid avslutat program.
- Resterna av livsmedel med salt har lämnats kvar på tallrikarna under en lång tid, >>> Om artiklar i silver, som är nedsmutsade med sådana livsmedel blir kvar i diskmaskinen, måste smutsen avlägsnas med en fördiskning eller så måste tallrikarna diskas omedelbart utan väntetid,
- Elinstallation är inte jordad, >>> Kontrollera att diskmaskinen är ansluten till den existerande jordningen, Annars orsakar den statiska elektriciteten som skapas i hushållsmaskinen, ljusbågar på metallytorna och orsakar porer, vilket eliminerar skyddshöljet på ytan och orsakar avfärgning,
- Starka rengöringsmedel som blekmedel används, >>> Skyddshöljet på metallytorna skadas och förlorar effektiviteten när det kommer i kontakt med rengöringsmedel som blekmedel, Diska inte tallrikarna med blekmedel,
- Föremål i metall, i synnerhet knivar, används för annorlunda avsikter än de förutsedda, >>> Skyddshöljet på knivarnas kanter kan skadas om de används, t ex för att öppna konservburkar, Använd inte köksredskap i metall för annorlunda avsikter än de förutsedda,
- Artiklar i silver är tillverkade i rostfritt stål av låg kvalitet, >>> Korrosion av sådana artiklar är oundvikligt; de får inte diskas i diskmaskin,
- Köksredskap som redan är oxiderade har diskats i diskmaskin, >>> Rosten på den oxiderade artikeln kan överföras på andra ytor i rostfritt stål och orsaka korrosion även på dessa ytor, Sådana föremål får inte diskas i diskmaskin.

Diskmedel kvarstår i diskmedelsdispensern.

- Diskmedelsdispensern var våt när diskmedlet tillsattes. >>> Försäkra dig att diskmedelsdispensern är ordentligt torr innan du fyller den med diskmedel.
- Diskmedlet har tillsatts långt innan diskproceduren. >>> Var uppmärksam att tillsätta diskmedlet strax före start av diskningen.
- Öppningen av diskmedelsdispenserns lock hindras under diskningen. >>> Placera tallrikarna på så sätt att de inte hindrar öppningen av locket på diskmedelsdispensern och vattnet från att komma in i diskmaskinen genom de roterande armarna .
- Diskmedlet förvaras på olämpligt sätt. >>> Om du använder diskmedel i pulver, förvara inte förpackningen på en fuktig plats. Förvara om möjligt i stängda behållare. För enkel förvaring rekommenderar vi att använda diskmedel i tablettform.
- De roterande armarnas håll är igensatta. >>> Hålen i de övre och nedre roterande armarna kan var igensatta av matrester, som t ex citronkärnor. Rengör de roterande armarna regelbundet som illustreras i avsnittet "Rengöring och underhåll".

Dekorationer och ornament på köksredskapen raderas.



Dekorerat glas och porslin är inte lämpliga för att diskas i diskmaskin. Tillverkarna av produkter i glas och porslin rekommenderar inte att diskas sådana föremål i diskmaskin.

Tallrikarna repas.



Köksredskap som innehåller eller är tillverkade av aluminium, får inte diskas i diskmaskin.

- Det finns läckage av salt. >>> Var försiktig att inte spilla salt omkring hålet för påfyllning av salt när du tillsätter detta. Saltstänk kan orsaka repor. Försäkra dig att locket på saltbehållaren är perfekt tillslutet efter att ha fullbordat påfyllningsproceduren. Utför programmet för fördiskning för att avlägsna saltet som spillts ut i diskmaskinen. Eftersom saltkornen som blir kvar under locket under fördiskningen löses upp under fördiskningen och orsakar att locket lossnar, kontrollera locket på nytt vid avslutat program.
- Inställningen av vattnets hårdhet är låg eller så är inte saltnivån tillräcklig >>> Mät hårdheten i vattennätet och kontrollera inställningen av vattnets hårdhet.
- Tallrikarna har inte placerats korrekt i diskmaskinen. >>> När du placerar glas och andra föremål av glas i korgen, luta dem inte mot andra tallrikar utan mot korgrackens kanter eller på den därför avsedda metallhyllan. Friktion av glasen sinsemellan eller med andra tallrikar på grund av vattnets styrka under diskningen, kan orsaka brott eller repor på ytan.

En fläck blir kvar på glaset, som en mjölkfläck, som inte kan avlägsnas vid handdisk. En blåaktig regnbågsfärg syns om glaset hålls mot ljuset.

- Du använder för mycket sköljmedel. >>> Minska inställningen av sköljmedel. Rengör stänk av sköljmedel när du tillsätter sköljmedel.
- Glaset har oxiderats på grund av mjukt vatten. >>> Mät hårdheten av nätvattnet på korrekt sätt och kontrollera inställningen av vattnets hårdhet. Om nätvattnet är mjukt (<5 dH), använd inte salt. Välj program som diskar vid högre temperaturer (t ex. 60-65°C). Man kan använda diskmedel som skyddar glas, som finns tillgängliga i handeln.

Det bildas skum i maskinen.

- Tallrikarna har diskats för hand och har inte sköljts innan de placerades i diskmaskinen. >>> Diskmedlen för handdisk innehåller inte agenser mot bildande av skum. Det är inte nödvändigt att diska tallrikarna för hand innan de placeras i diskmaskinen. Det är tillräckligt att skrapa bort den grövsta smutsen från tallrikarna under rinnande vatten, med papper eller med en gaffel.
- Sköljmedlet har stänkt t i diskmaskinen vid påfyllningen. >>> Var försiktig så att sköljmedlet inte stänker i maskinen när du fyller på detta. Rengör stänken med hjälp av en pappersnäsduk/handduk.
- Locket på sköljmedelsbehållaren har inte stängts. >>> Försäkra dig att stänga locket på sköljmedelsbehållaren efter påfyllning av sköljmedel.

Köksredskapen går sönder.

- Tallrikarna har inte placerats korrekt i diskmaskinen. >>> Lasta tallrikarna enligt beskrivningen i användarmanualen.
- Korgarna är överfyllda. >>> Fyll inte korgarna över dessas kapacitet.

Vatten kvarstår i diskmaskinen vid programmets slut.

- Filtern är igensatta. >>> Kontrollera om filtersystemet är rent. Rengör filtersystemet regelbundet som visas i avsnittet "Rengöring och underhåll".
- Avloppsslangen är igensatt/blockerad. >>> Kontrollera avloppsslangen Om nödvändigt, ta bort avloppsslangen, avlägsna igensättningen och för in den enligt beskrivningen i användarmanualen.



Om det inte är möjligt att avhjälpa felet trots att instruktionerna i detta avsnitt följts, konsultera återförsäljaren eller den auktoriserade representanten för assistans. Försök aldrig att själv reparera hushållsapparaten som inte fungerar.

